

BIS RapidRail® Upevňovací systém



**Ušetřete až
40% času na
montáži!**





BIS RapidRail®: Rychlé a snadné upevnění



Vlož, utáhni, hotovo

Veškeré příslušenství je předmontovatelné a dodané na stavbu 'ready to use'. Pružina z plastu umožňuje snadné upevnění kluzné matice na lištu, což Vám lehce ušetří až 40% času na montáži.



Rozsáhlý systém

BIS RapidRail® Systém nabízí bezprecedentní možnost volby lištových profilů, stěnových konzol a rozsáhlý sortiment příslušenství pro upevnění potrubí a lištové konstrukce.



Snadné upevnění

BIS RapidRail® WM15, WM30 a WM35 má unikátní vzor perforace. Příslušenství může být použito velice dobře z obou stran!

Montážní lišty a stěnové konzoly

Kompletní řada montážních lišt

BIS RapidRail® Montážní lišty

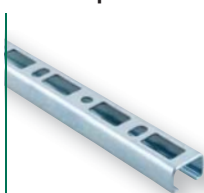

oboustranné použití !

L (m)	WM0* - 1,2 mm 27 x 18 mm	WM1* - 2,0 mm 30 x 15 mm	WM15* - 1,75 mm 30 x 20 mm	WM2* - 2,0 mm 30 x 30 mm	WM30* - 2,0 mm 30 x 45 mm	WM35 - 2,0 mm 38 x 40 mm
2	650 5 000	650 5 001	650 5 015	650 5 002	650 5 030	650 5 235
3	650 5 300	650 5 301	650 5 315	650 5 302	-	650 5 335
6	650 5 600	650 5 601	650 5 615	650 5 602	650 5 630	650 5 635

Povrchová úprava předgalvanizováno.

Tabulka sekčních vlastností lišt

Typ	Váha (kg/m)	Moment setrvačnosti		Sekce modulu		Typ	Váha (kg/m)	Moment setrvačnosti		Sekce modulu	
		I _y (cm ⁴)	I _z (cm ⁴)	W _y (cm ³)	W _z (cm ³)			I _y (cm ⁴)	I _z (cm ⁴)	W _y (cm ³)	W _z (cm ³)
WM0	0,57	0,28	0,91	0,30	0,67	WM2	1,34	1,71	2,65	1,08	1,76
WM1	0,87	0,28	1,47	0,35	0,98	WM30	1,74	4,57	3,79	2,03	2,53
WM15	0,86	0,49	1,66	0,49	1,10	WM35	1,75	3,62	5,03	1,81	2,65



BIS RapidRail® Stěnové konzoly

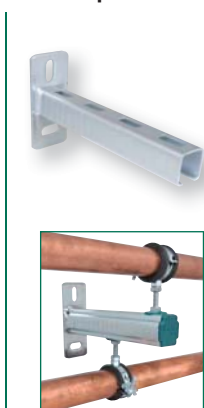

L (mm)	WM0 - 1,2 mm 27 x 18 mm	WM1 - 2,0 mm 30 x 15 mm	WM15 - 1,75 mm 30 x 20 mm	WM2 - 2,0 mm 30 x 30 mm	WM35 - 2,0 mm 38 x 40 mm
150	660 3 015	660 3 115	660 3 715	660 3 215	-
200	660 3 019	660 3 120	660 3 720	660 3 220	660 3 6820
250	-	660 3 125	660 3 725	660 3 225	660 3 6825
300	660 3 030	660 3 130	-	660 3 230	-
350	-	-	-	-	660 3 6835
400	-	-	-	660 3 240	660 3 6840
450	-	-	-	660 3 245	-
500	660 3 050	-	-	660 3 250	660 3 6850
600	-	-	-	-	660 3 6860

Výrobek je součástí systému BIS UltraProtect® 1000.

BIS RapidRail® Stěnové úchyty

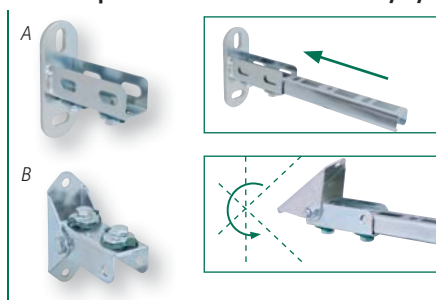

Můžete vytvořit své vlastní stěnové konzoly pomocí univerzálních BIS RapidRail® Stěnových úchyťů. Jednoduše uřízněte lištu na požadovanou délku a zasuňte do stěnového úchyty. Rychlé, snadné a flexibilní řešení.

	WM0, 1, 15, 2 a 30	WM1, 15, 2 a 30	WM35
A	661 3 200	-	661 3 235
B	-	661 3 250	661 3 253

Povrchová úprava pozink.

BIS Koncové ucpávky

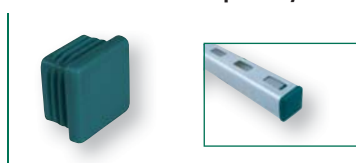

WM0	WM1	WM15	WM2	WM30	WM35
656 6 000	656 6 001	656 6 000	656 6 002	656 6 030	656 6 035

BIS RapidRail® Příslušenství

Pro upevnění potrubí

BIS RapidRail® Příslušenství je testováno, certifikováno a externě monitorováno dle RAL-GZ 655 / D ve spojení s BIS RapidRail® Lištami WM1, 2, 15, 30.



BIS RapidRail® Kluzné matice

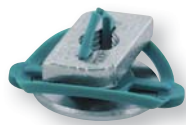

Typ	WM0, 1, 15, 2, 30 a 35
M6	651 3 106
M8	651 3 108
M10	651 3 110

Výjimkou jsou: BIS RapidRail® Křížové spojky (Výrobky č. 658 4 15x) ty jsou certifikovány pouze v kombinaci s BIS RapidRail® Lištami WM0, 1, 15.

Pro technické detaily, se prosím podívejte na konkrétní produkt v našem webovém katalogu.

BIS RapidRail® Posuvné svorníky

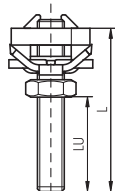

L (mm)	LU (mm)		WM0, 1, 15, 2, 30 a 35		
	M6	M8/M10	M6	M8	M10
20	5	-	652 3 602	-	-
25	-	7	-	652 3 802	652 3 002
30	15	12	652 3 603	652 3 803	652 3 003
40	25	22	652 3 604	652 3 804	652 3 004
50	-	32	-	652 3 805	652 3 005
60	-	42	-	652 3 806	652 3 006
70	-	52	-	652 3 807	652 3 007
80	-	62	-	652 3 808	652 3 008
90	-	72	-	652 3 809	652 3 009
100	85	82	652 3 610	652 3 810	652 3 010
120	-	102	-	652 3 812	-
150	-	132	-	652 3 815	-
160	-	142	-	652 3 816	652 3 016
180	-	162	-	652 3 818	652 3 018
200	-	182	-	652 3 820	-

BIS RapidRail® Posuvné svorníky (stavitelné)

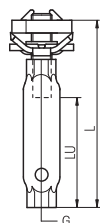

G	L (mm)	LU (mm)	WM0, 1, 15, 2, 30 a 35
M8	60	35	652 0 020
M10	60	35	652 0 030

BIS RapidRail® Výkyvné čepy

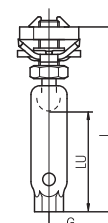

G	L (mm)	LU (mm)	WM0, 1, 15, 2, 30 a 35
M8	45	18	652 0 100
M10	45	18	652 0 110
M8	70	43	652 0 200
M10	70	43	652 0 210

BIS RapidRail® Příslušenství

Pro lištové konstrukce

BIS RapidRail® T-spojka



Výrobek č.	Typ
658 4 090	T



RAL-GZ 655/D
Cert.Nr. 2012-08

BIS RapidRail® X-spojka



Výrobek č.	Typ
658 4 091	X



RAL-GZ 655/D
Cert.Nr. 2012-08

BIS RapidRail® Lištová spojka

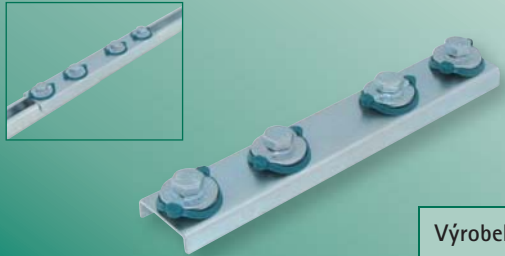

Výrobek č.
654 3 001



RAL-GZ 655/D
Cert.Nr. 2012-08

BIS RapidRail® Křížové spojky

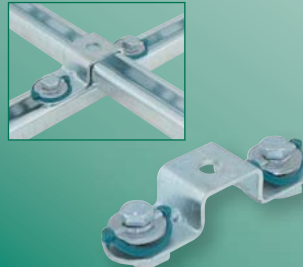

Výrobek č.	Pro
658 4 150*	WM0
658 4 151*	WM1
658 4 152*	WM15
658 4 153	WM2
658 4 156	WM35



RAL-GZ 655/D
Cert.Nr. 2012-10

BIS RapidRail® Lištové spojky 90°



	Výrobek č.
1	658 4 003
2	658 4 002
3	658 4 001
4	658 4 011



RAL-GZ 655/D
Cert.Nr. 2012-09

BIS RapidRail® Lištové spojky 135°



	Výrobek č.
1	658 4 053
2	658 4 052
3	658 4 051
4	658 4 061



RAL-GZ 655/D
Cert.Nr. 2012-09

BIS RapidRail® Nosníkové svorky



Výrobek č.	Pro
658 5 011	WM0, 1, 15, 2 a 30
658 5 014	WM35

BIS RapidRail® Svorka k zavěšení lišt



Výrobek č.
679 3 008



RAL-GZ 655/D
Cert.Nr. 2012-09

Veškeré BIS RapidRail® příslušenství na této stránce je vhodné pro BIS RapidRail® WM0, 1, 15, 2, 30 a 35, pokud není dáno jinak.

Příslušenství pro BIS RapidRail®

Pro lištové konstrukce

BIS Úhlové podpěry



BIS Úhlové podpěry



BIS Rozpěrné upevnění



BIS Lištové podpěry

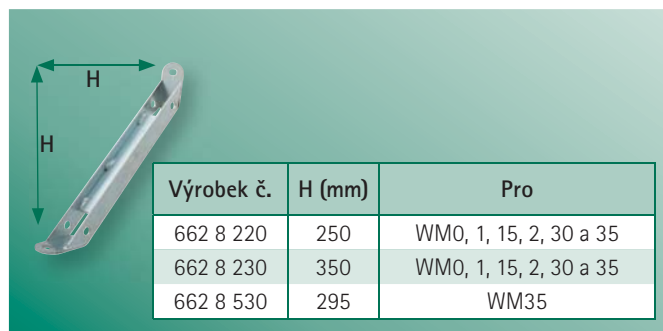

BIS Úhlová kluzná matice

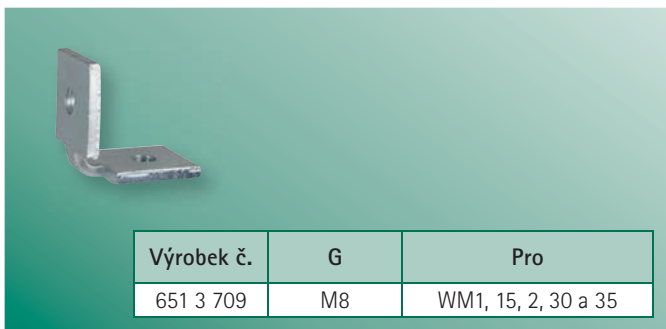

BIS Čtvercové kluzné matice



BIS Dvojitá kluzná matice

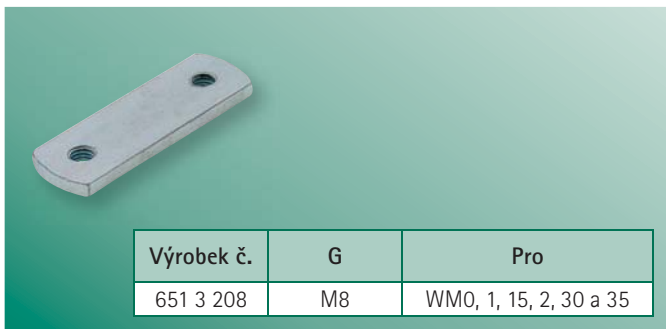

BIS Gumový pás

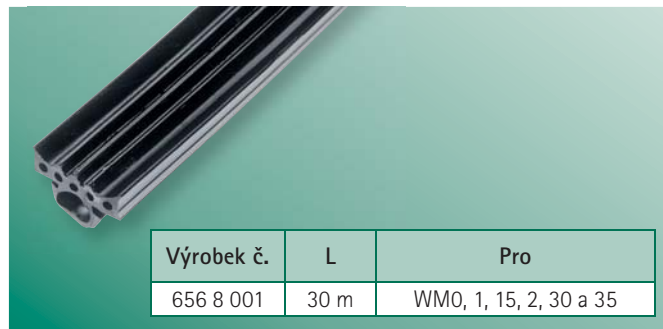

BIS RapidRail® Nerezová ocel

Vydrží navěky

BIS RapidRail® Montážní lišty a příslušenství je dostupné jak v pozinkované tak nerezové oceli.



BIS RapidRail® Montážní lišty



L (m)	WM1 30 x 15 mm	WM15 30 x 20 mm	WM2* 30 x 30 mm
2	650 7 001	650 7 015	650 7 002

BIS RapidRail® Stěnové konzole



L (mm)	WM1 30 x 15 mm	WM2 30 x 30 mm
200	660 7 120	-
300	-	660 7 230
500	-	660 7 250

BIS RapidRail® Stěnový úchyt

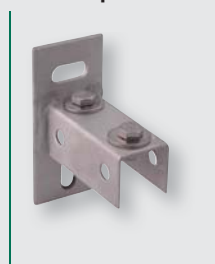

WM1, 15 a 2
661 7 200

BIS RapidRail® Kluzné matice



Typ	WM1, 15 a 2
M6	651 7 306
M8	651 7 308
M10	651 7 310

BIS RapidRail® Posuvné svorníky



L (mm)	LU (mm)		WM1, 15 a 2		
	M6/M8	M10	M6	M8	M10
25	11	-	652 7 062	-	-
40	25	22	-	652 7 084	652 7 094
80	65	62	-	652 7 088	652 7 098

BIS RapidRail® Lištová nosníková svorka



Výrobek č.	Pro
658 7 011	WM1, 15 a 2

BIS Lištová podpěra

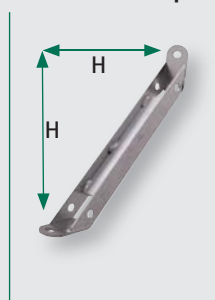

Výrobek č.	H (mm)	Pro
662 7 220	250	WM1, 15 a 2

Ta správná kombinace

BISMAT® Flash

BISMAT® Flash má nejmodernější rychlý systém uzavírání. Zajišťovací šroub může být zajištěn jedním jednoduchým stiskem palce, což znamená, že nepotřebujete žádné nářadí.

BISMAT® Flash je vhodná k upevnění kovového potrubí o \varnothing 15 až 63 mm ($\frac{3}{8}$ až 2") a je k dispozici s přípojovací maticí M8 nebo M8/M10.

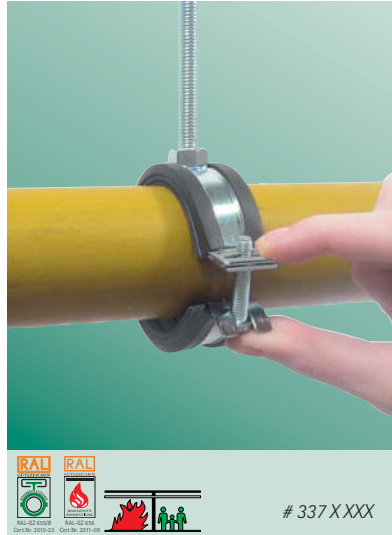

BIS starQuick®

BIS starQuick® Objímku rychle a snadno upevníte na montážní lištu pomocí BIS starQuick® Univerzálního lištového adaptéru.



BIS starQuick® Univerzální lištový adaptér

BIS starQuick® Objímky nabízí spolehlivé upevnění potrubí s velkou úsporou času. Objímky se uzavřou zatlačením na potrubí, což znamená, že jsou samosvorné.

- Samouzavírací systém
- Pro všechny typy potrubí od \varnothing 10 do 65 mm
- Široká škála příslušenství
- Nekorodující upevnění potrubí

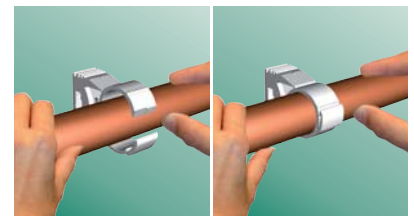

Vložte potrubí do objímky

Zatlačte na potrubí pro uzavření objímky!

BIS TSM Šrouby do betonu

BIS TSM Šrouby do betonu jsou vhodné pro upevnění potrubí, obkladů a montážních lišt do betonu bez hmoždinek.

Šrouby vydrží dynamické zatížení při požáru 120 minut a jsou tedy vhodné pro řadu materiálů.



Česká republika
Slovenská republika

Walraven s.r.o.
Bezděčín 88
293 01 Mladá Boleslav (CZ)
Tel. +420 326 724 009
Fax +420 326 737 391
prodej.cz@walraven.com

Walraven Group

Mijdrecht (NL) · Tienen (BE) · Bayreuth (DE) · Banbury (GB) · Malmö (SE) · Grenoble (FR) · Barcelona (ES) · Kraków (PL)
Mladá Boleslav (CZ) · Moscow (RU) · Kyiv (UA) · Detroit (US) · Shanghai (CN) · Dubai (AE) · Budapest (HU)