

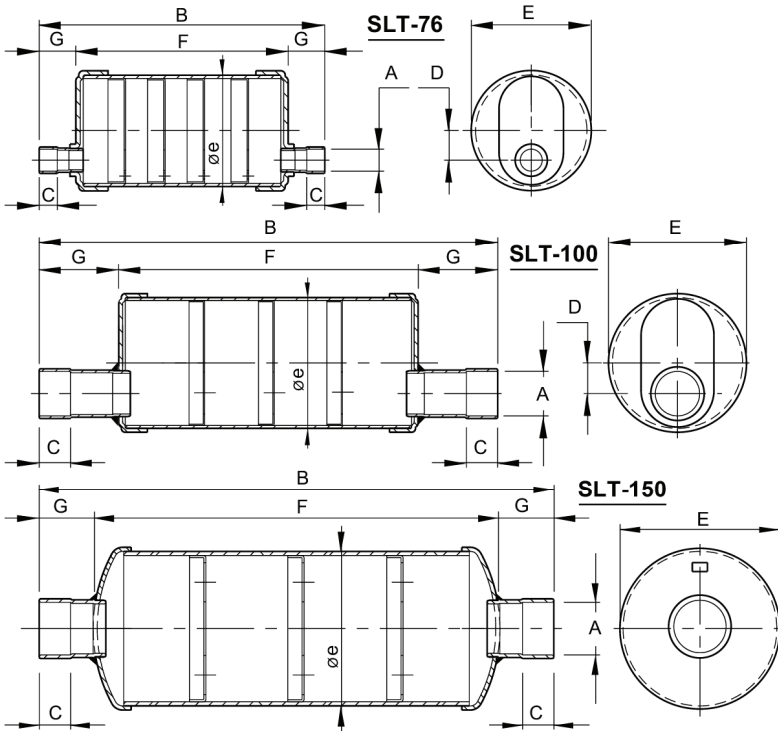

**SILENZIATORI / MUFFLERS**





**Art. 4 § 3**



		LEGNAGO VERONA-Italy 137045		<b>Art.4 Par.3</b>	
Type:					
Manufacture- Nr.					
Manufacture year					
Fluids Group			Excluded		
Category			Volume V:L		
Temperature	TS- C				
Max Permissible pressure	PS-bar				
Test pressure	PT-bar				

ETICHETTE / LABELS

**CAT. I**

		LEGNAGO VERONA-Italy 137045			
Type:					
Manufacture- Nr.					
Manufacture year					
Fluids Group			Excluded		
Category			Volume V:L		
Temperature	TS- C				
Max Permissible pressure	PS-bar				
Test pressure	PT-bar				

**CAT. II**

		LEGNAGO VERONA-Italy 137045			
Type:					
Manufacture- Nr.					
Manufacture year					
Fluids Group			Excluded		
Category			Volume V:L		
Temperature	TS- C				
Max Permissible pressure	PS-bar				
Test pressure	PT-bar				

**CALCULATION ACC.TO FLUID GROUP 2**

DATI TECNICI, TECHNICAL DATA			
Temperatura TS - C Temperature TS - C	Min. -10 Max. +140	Min. -50 Max. +140	Pressione di collaudo PT Test pressure PT
Pressione max. consentita PS-bar Max permissible pressure PS-bar	31	23	PT-bar: 44.33 (31x1.43)
	33	24	PT-bar: 47.19 (33x1.43)
	45	33	PT-bar: 58.50 (45x1.30)

Refrigerants: HCFC-HFC-HFO-HC ,CO<sub>2</sub> and other ones with low GWP

TIPO TYPE	MODELLO MODEL	A ODS mm	A ODS inch	B	C	D	E	Øe	F	G	PESO WEIGHT	VOLUME	CAT. PED PS=31 bar	CAT. PED PS=33 bar	CAT. PED PS=45 bar
SLT-76	SLT-76/10	10	/	193	10	20	82	76	145	24	1,1	0,53	Art. 4§3	Art. 4§3	
	SLT-76/12	12	/	193	12	20	82	76	145	24	1,1	0,53			
	SLT-76/(13)-1/2"	/	1/2"	193	12	20	82	76	145	24	1,1	0,53			
	SLT-76/16-5/8"	16	5/8"	195	13	20	82	76	145	25,5	1,1	0,53			
	SLT-76/18	18	/	197	15	20	82	76	145	26,5	1,1	0,53			
	SLT-76/3/4"	/	3/4"	197	15	20	82	76	145	26,5	1,1	0,53			
	SLT-76/22	22	/	248	25	12	82	76	175	36,5	1,3	0,65			
	SLT-76/7/8"	/	7/8"	248	25	12	82	76	175	36,5	1,3	0,65			
SLT-76/28	28	/	248	25	12	82	76	175	36,5	1,3	0,65				
SLT-76/1-1/8"	/	1-1/8"	248	25	12	82	76	175	36,5	1,3	0,65				
SLT-100	SLT-100/35 1-3/8"	35	1-3/8"	350	25	23	106	100	230	60	2,4	1,60	Art. 4§3	CAT. I	
	SLT-100/42	42	/	460	25	18	106	100	330	65	3,15	2,30			
	SLT-100/1-5/8"	/	1-5/8"	460	25	18	106	100	330	65	3,15	2,30			
SLT-150	SLT-150/54-2-1/8"	54	2-1/8"	520	30	/	160	150	410	55	7,6	6,40	CAT. I	CAT. II	
	SLT-150/64	64	/	520	30	/	160	150	410	55	7,8	6,40			
	SLT-150/67-2-5/8"	67	2-5/8"	520	28	/	160	150	410	55	8,0	6,40			
	SLT-150/80	80	/	520	33	/	160	150	410	55	8,0	6,40			
SLT-150/3-1/8"	/	3-1/8"	520	33	/	160	150	410	55	8,0	6,40				

**SILENZIATORI CONSIGLIATI IN FUNZIONE DEI COMPRESSORI / SUGGESTED MUFFLERS ACCORDING TO THE COMPRESSOR**

MODELLO / MODEL	COMPRESSORE HP NOMINALI COMPRESSOR NAMEPLATE HP	RESA FRIGORIFERA (KW) REFRIGERANT CAPACITY (KW)	TUBO DI MANDATA / INLET PIPE		
			Ø (mm)	Ø (inch)	VEL. (m/s)
SLT-76/10	3-5	~9,5/~14,5	10	/	13-18,5
SLT-76/12	3-5	~9,5/~14,5	12	/	13-18,5
SLT-76/(13)-1/2"	3-5	~9,5/~14,5	/	1/2"	13-18,5
SLT-76/16-5/8"	7,5-10	~14,5/~32,5	16	5/8"	13-18,5
SLT-76/18	10-12	~22/~38	18	/	13-19
SLT-76/3/4"	10-12	~22/~38	/	3/4"	13-19
SLT-76/22	12-20	~36/~55	22	/	12-19
SLT-76/7/8"	12-20	~36/~55	/	7/8"	12-19
SLT-76/28	25-35	~56/~86	28	/	12-19
SLT-76/1-1/8"	25-35	~56/~86	/	1-1/8"	12-19
SLT-100/35 1-3/8"	35-50	~86/~120	35	1-3/8"	12-19
SLT-100/42	50-60	~120/~160	42	/	12-19
SLT-100/1-5/8"	50-60	~120/~160	/	1-5/8"	12-19

La ditta allo scopo di migliorare la propria produzione si riserva il diritto di apportare modifiche senza preavviso.

The Company to improve production reserves the right of modifying without notice.

NOTA: I dati riportati nel presente catalogo non costituiscono documenti contrattuali. NOTE: Data indicated on the present catalogue are not contractually binding.

N.B. A norma di legge il presente catalogo non può essere riprodotto nei testi e nelle rappresentazioni grafiche da ditte concorrenti. NOTES: According to the law in force, any text or graphic reproduction of this catalogue, even partial, is strictly prohibited.

## SILENZIATORI / MUFFLERS

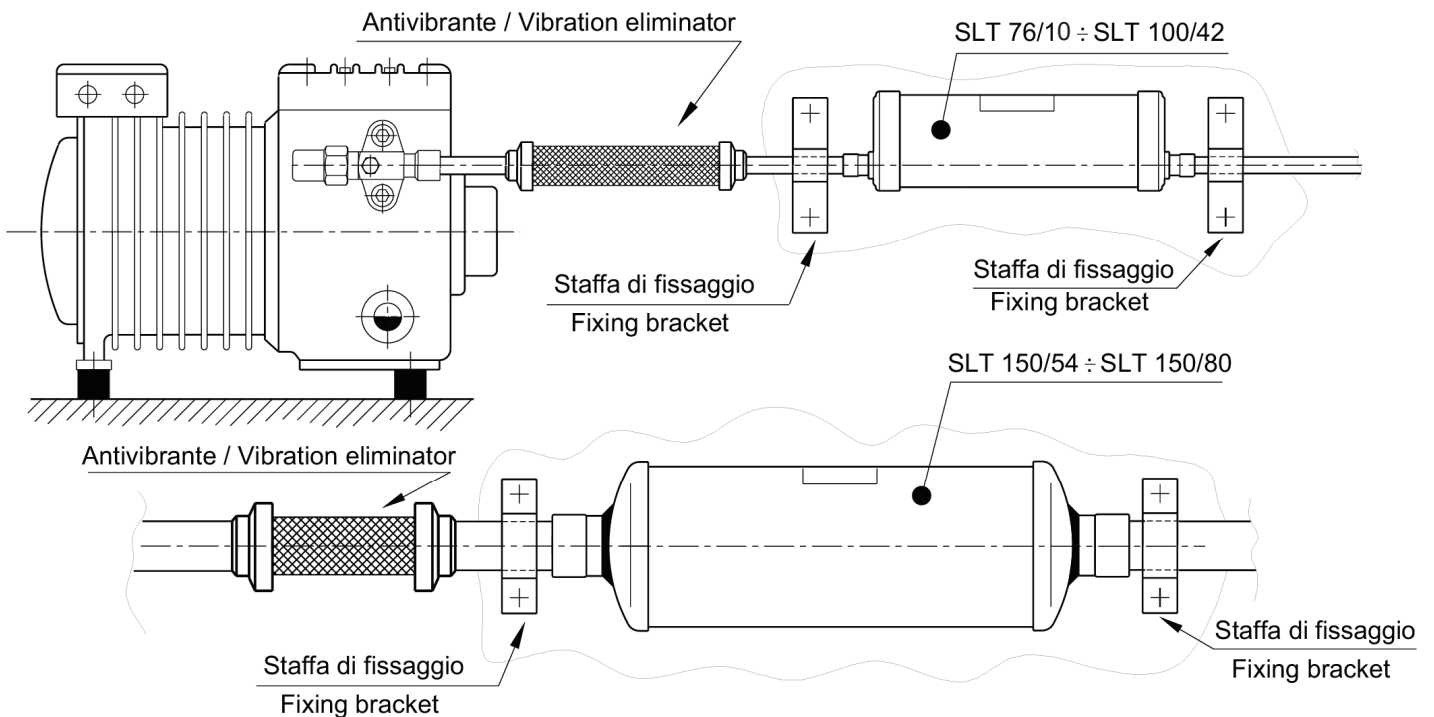

### ISTRUZIONI DI MONTAGGIO

- I silenziatori si possono installare sia in posizione orizzontale che verticale. Quando si installano orizzontalmente, gli attacchi devono trovarsi nella parte bassa del silenziatore, vedi da SLT-76/10 a SLT 100/42.

Da SLT-150/54 a SLT-150/80 vedi posizione etichetta ALTO/TOP.

- I silenziatori sono progettati per eliminare le pulsazioni nel tubo di mandata dei compressori.

- Installare il silenziatore ragionevolmente vicino al compressore.

- Deve essere installato un antivibrante tra la valvola di mandata del compressore ed il silenziatore per prevenire che le vibrazioni si trasmettano sulla linea.

Il silenziatore deve essere bloccato alle sue estremità per mezzo di staffe di fissaggio (come riportato in figura). Le staffe di fissaggio devono essere sufficientemente larghe  $L_{min}=2xd$ .

Nel caso non vengano usate le staffe di fissaggio, la linea in pressione potrebbe andare in vibrazione a causa del peso del silenziatore.

La corretta localizzazione delle staffe di fissaggio è riportata sull'illustrazione soprastante.

- le staffe di fissaggio devono essere applicate sui tubi di entrata e di uscita non sul silenziatore.

- Il silenziatore viene scelto in linea di principio sulla base del diametro del tubo di mandata del compressore.

I compressori alternativi pompano il gas nella mandata, generano una pressione pulsante che può causare rumore e vibrazioni che si trasmettono attraverso la tubazione fino al condensatore.

Il silenziatore montato sul tubo premente smorza tale pulsazione. Si riconosce che il rumore è causato dalla pulsazione se, chiudendo il rubinetto aspirante, il rumore tende a sparire.

In caso di compressore parzializzato o di bassa temperatura (inferiore a  $-25\text{ C}$ ) si consiglia di scegliere il silenziatore una grandezza più piccola.

### ASSEMBLY INSTRUCTIONS

- The muffers can be installed either in horizontal or in vertical position. When they are horizontally mounted, the connections must be in the lower part of the muffer, please see SLT-76/10 to SLT 100/42.

From SLT-150/54 to SLT-150/80 please see label position ALTO/TOP.

- The muffers are designed to eliminate the pulsations in the delivery pipe of the compressors.

- Install the muffer reasonably close to the compressor.

- A vibrations eliminator has to installed between the discharge valve and the muffer to prevent vibrations from being transmitted to the line.

The muffer must be blocked to its ends by some fixing brackets (as shown in the illustration).

The fixing brackets must be wide enough  $L_{min} = 2xd$ . If these brackets are omitted, the pressure line could go into vibration due to the weight of the muffer.

The right location of the fixing brackets is shown on the above illustration.

- the fixing brackets must be placed on the inlet and outlet tubes and not on the muffer body.

- Principally the muffer is selected on the basis of the diameter of the compressor delivery pipe.

The reciprocating compressors are surging the gas in the delivery pipe, by generating a pulsating pressure which may cause noise and vibrations that are transmitted through the pipe up to the condenser.